

男子	無差別	8 1 kg級	7 3 kg級	6 6 kg級	6 0 kg級
1 位	岡田優太郎	福田 凌己	佐々木優大	入江 拓磨	福間 航基
	開星	開星	平田	開星	開星
2 位	田窪 成将	西垣 紫穂	永瀬 一宇	中村 周人	白菊 湧大
	開星	開星	邇摩	平田	平田
3 位	池尻 竜基	土屋 穂高	松原 永慈	春木 直也	石橋 弘希
	開星	浜田商業	邇摩	明誠	明誠
3 位	清水 颯真	田原 志雄	佐伯 駿斗	藤田 大翔	門脇 力一口
	開星	平田	松江工業	開星	明誠

女子	無差別	6 3 kg級	5 7 kg級	5 2 kg級	4 8 kg級
1 位	上野 紗依	山根 眞緒	藤原 遥果	山田 七星	松原 淳帆
	明誠	出雲西	平田	出雲西	邇摩
2 位	菱沼 清か	出水 咲弥	高山ひかり	熱田 晴香	吉川 友菜
	出雲西	明誠	益田東	平田	出雲西
3 位	引田 朱嶺	三浦 芽瑠	岡田 明莉	石橋 亜依	出雲 奏海
	出雲西	明誠	出雲西	明誠	浜田商
3 位	平野 裕佳	小川 初音	山口 康花	山口 咲稀	西村 亜矢
	邇摩	明誠	明 誠	益田東	明誠

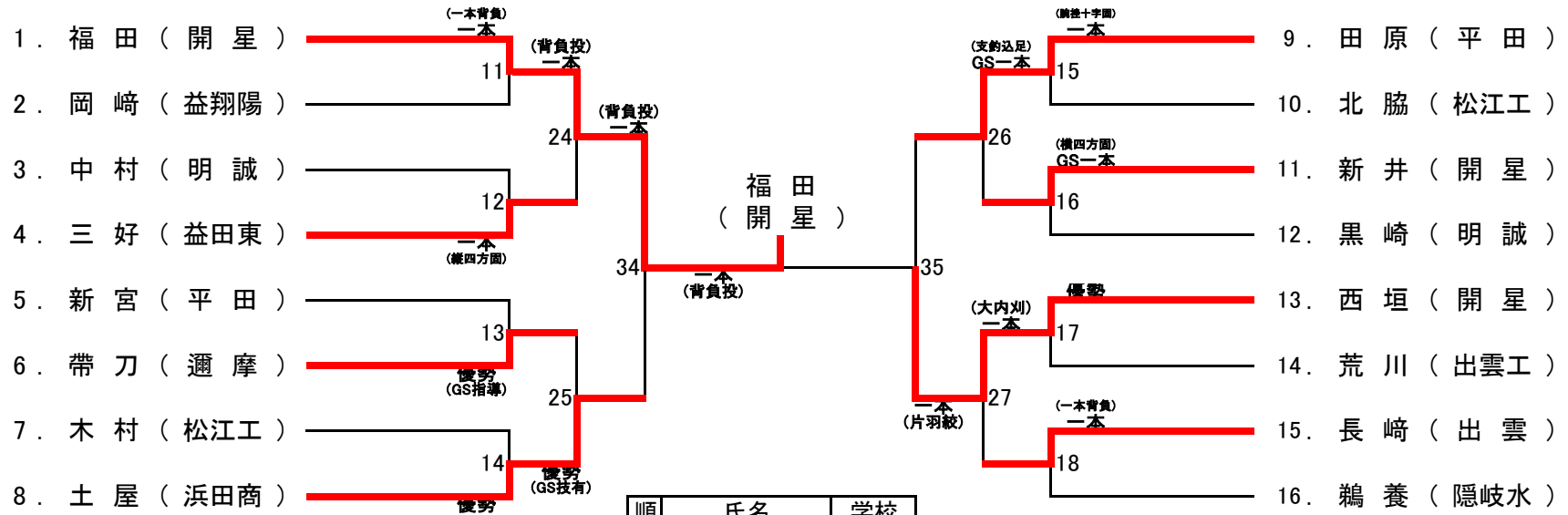

個人戦 81kg 以下級 組み合わせ ( 16 名 ) [ 第 2 試合場 ]



順	氏名	学校
1	福田 凌己	開星
2	西垣 紫穂	開星
3	土屋 穂高	浜田商業
3	田原 志雄	平田

個人戦 73kg 以下級 組み合わせ ( 9 名 ) [ 第 3 試合場 ]

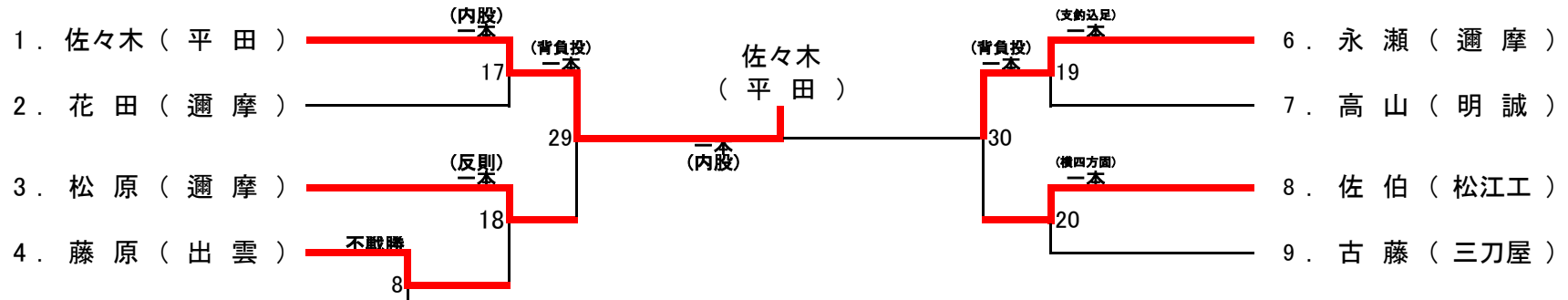

順	氏名	学校
1	佐々木 優大	平田
2	永瀬 一字	邇摩
3	松原 永慈	邇摩
3	佐伯 駿斗	松江工業

個人戦 66kg 以下級 組み合わせ ( 18 名 ) [ 第 2 試合場 ]

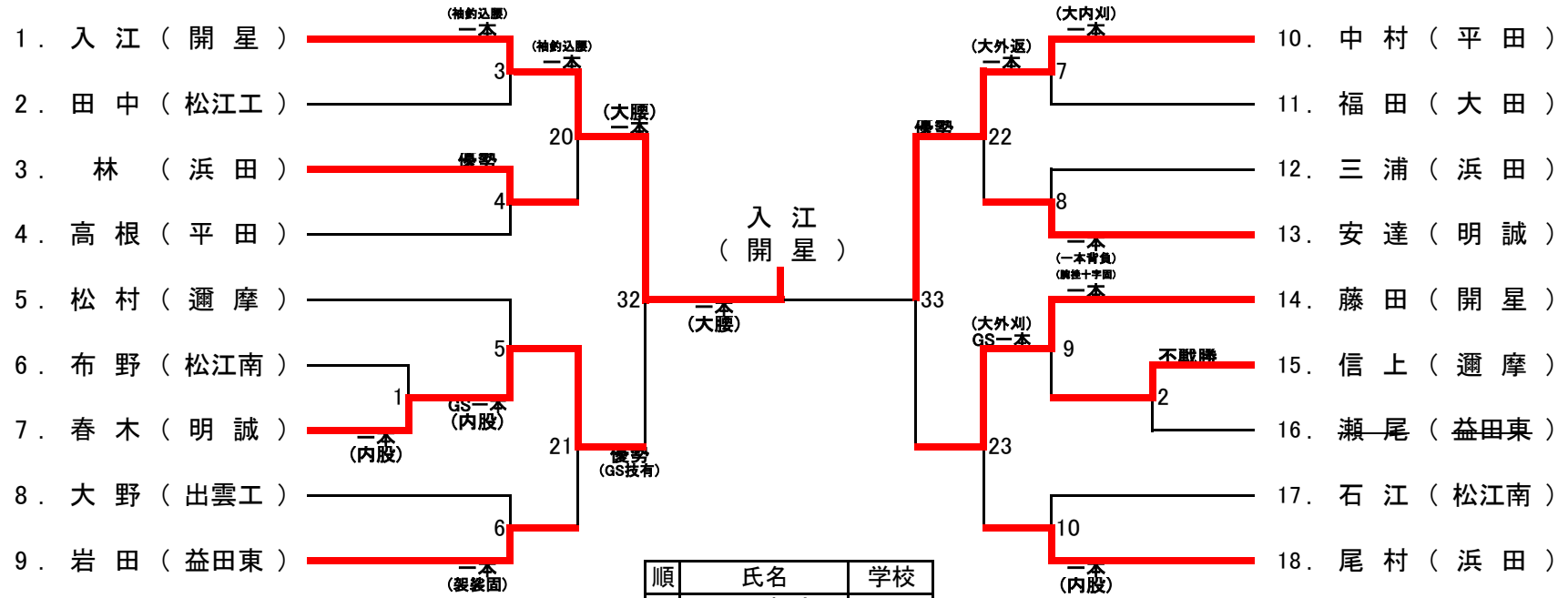

順	氏名	学校
1	入江 拓磨	開星
2	中村 周人	平田
3	春木 直也	明誠
3	藤田 大翔	開星



個人戦 無差別級 組み合わせ ( 5 名 ) [ 第 3 試合場 ]

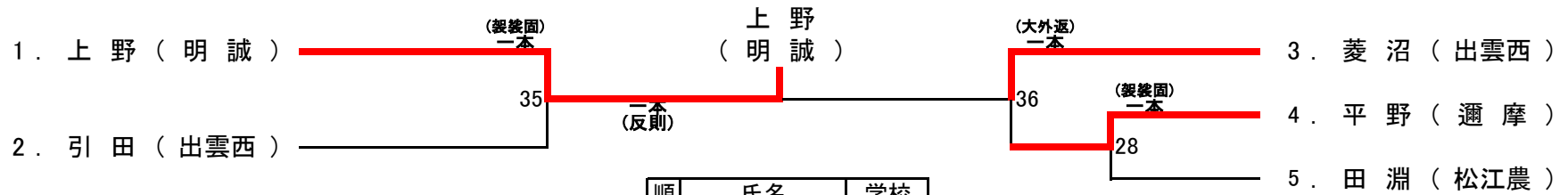

順	氏名	学校
1	上野 紗依	明誠
2	菱沼 清か	出雲西
3	引田 朱嶺	出雲西
3	平野 裕佳	邇摩

個人戦 63kg 以下級 組み合わせ ( 12 名 ) [ 第 1 試合場 ]

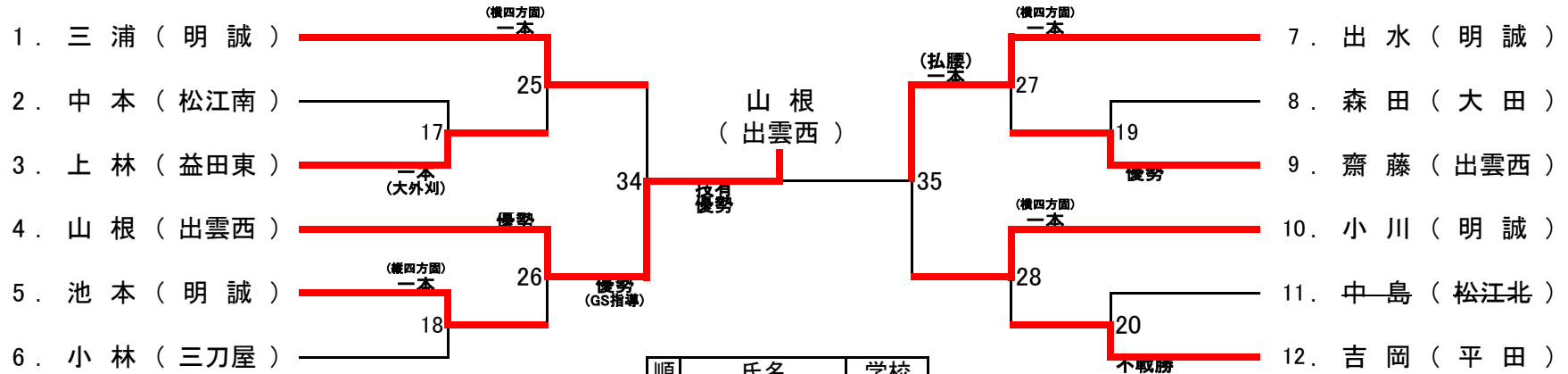

順	氏名	学校
1	山根 真緒	出雲西
2	出水 咲弥	明誠
3	三浦 芽瑠	明誠
3	小川 初音	明誠

個人戦 57kg 以下級 組み合わせ ( 7 名 ) [ 第 1 試合場 ]

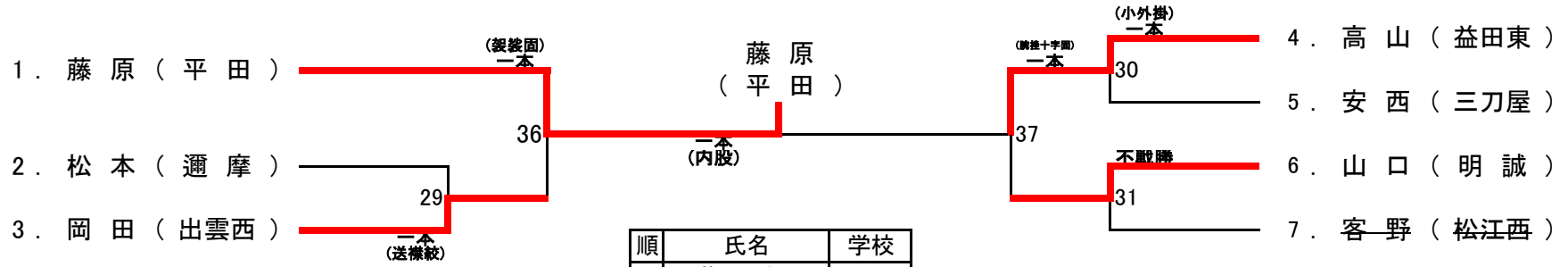

順	氏名	学校
1	藤原 遥果	平田
2	高山ひかり	益田東
3	岡田 明莉	出雲西
3	山口 康花	明誠

個人戦 52kg 以下級 組み合わせ ( 7 名 ) [ 第 3 試合場 ]

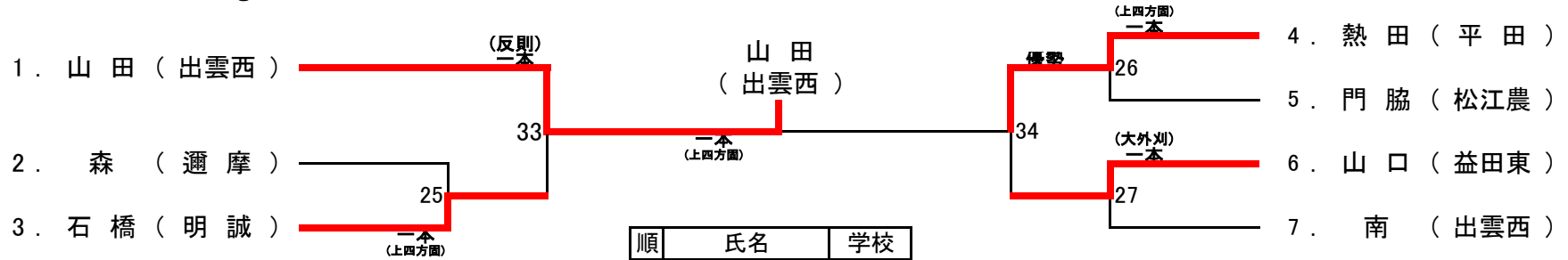

順	氏名	学校
1	山田 七星	出雲西
2	熱田 晴香	平田
3	石橋 亜依	明誠
3	山口 咲稀	益田東

個人戦 48kg 以下級 組み合わせ ( 9 名 ) [ 第 2 試合場 ]

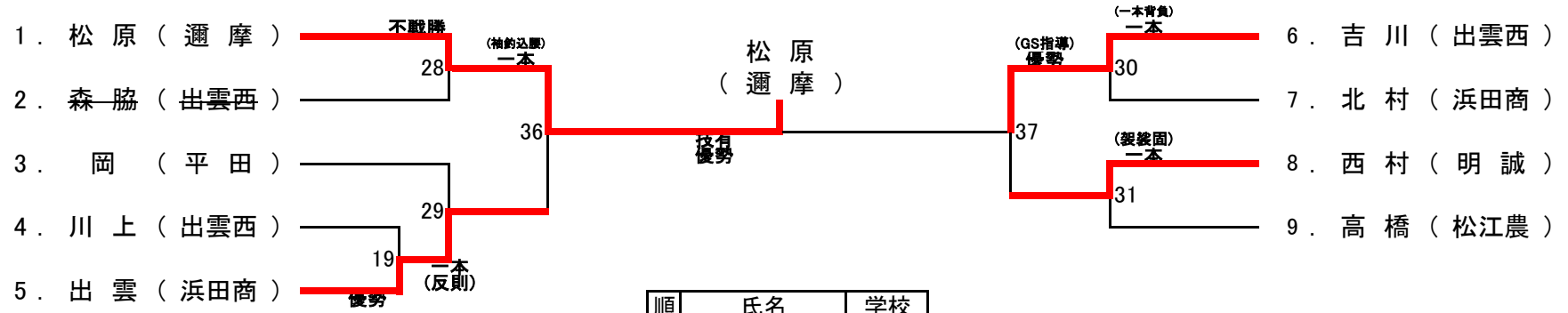

順	氏名	学校
1	松原 淳帆	邇摩
2	吉川 友菜	出雲西
3	出雲 奏海	浜田商
3	西村 亜矢	明誠