

個人戦 【60kg級】 組み合わせ (15 名) 【 第 1 試合場 】

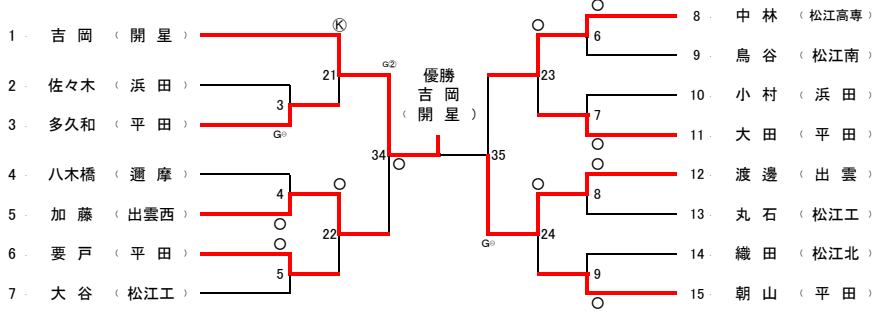

【敗者復活戦】

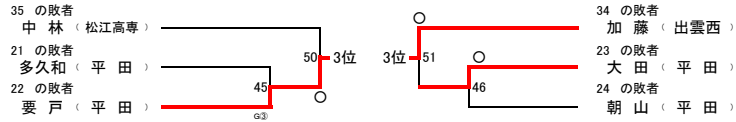

【シード順決定戦】※既対戦の場合、試合なし

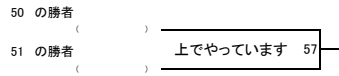

個人戦 【81kg級】 組み合わせ (14 名) 【 第 1 試合場 】

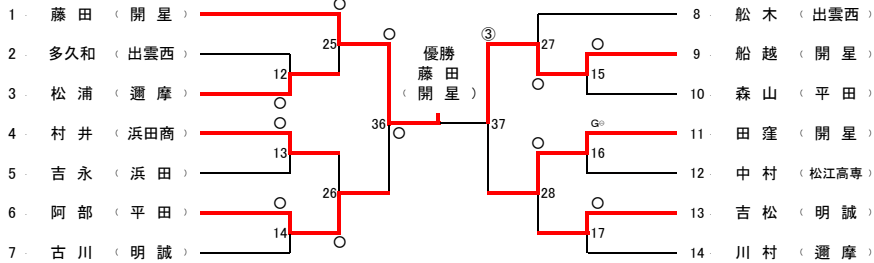

【敗者復活戦】

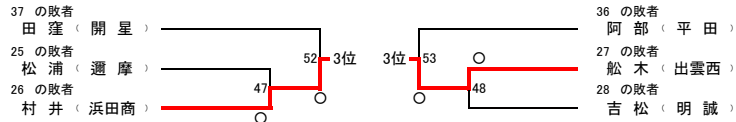

【シード順決定戦】※既対戦の場合、試合なし

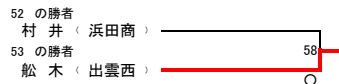

個人戦 【90kg級】 組み合わせ (6 名) 【第 1 試合場】

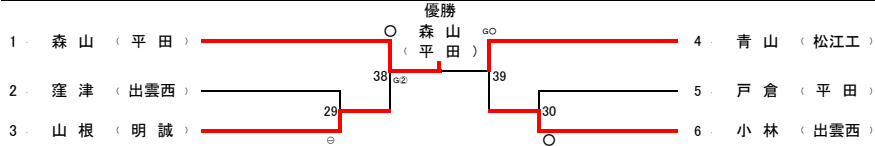

【敗者復活戦】

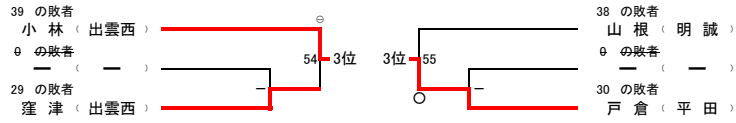

【シード順決定戦】※既対戦の場合、試合なし

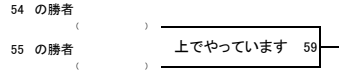

個人戦 【52kg級】 組み合わせ (5 名) 【第 1 試合場】

決勝リーグ	新宮	居石	伊藤	伊野	渡部	勝	負	順位
1. 新宮 (平田)	△	△	△	△	△			
2. 居石 (邇摩)	△	○	△	△	△	1	1	1
3. 伊藤 (明誠)	△	△	G②	△	△	1	1	3
4. 伊野 (出雲)	G①	△	△	△	△	1	1	2
5. 渡部 (出雲西)								

【試合順】

1	居石	—	渡部
2	伊藤	—	伊野
10	新宮	—	渡部
11	居石	—	伊藤
18	新宮	—	伊野
19	渡部	—	伊藤
31	新宮	—	伊藤
32	伊野	—	居石
42	新宮	—	居石
43	伊野	—	渡部

勝ちの内容を見た後
同率ならば 負けの内容で優劣をつけます。
そのうえで同率なら直接対戦を見

個人戦 【63kg級】 組み合わせ (3 名) 【第 1 試合場】

決勝リーグ	佐々木	小川	片石	勝	負	順位
1. 佐々木 (松江南)	△	△	△	0	2	3
2. 小川 (明誠)	G②	○	△	2	0	1
3. 片石 (出雲西)	G②	△	△	1	1	2

【試合順】

20	小川	—	片石
33	佐々木	—	片石
44	佐々木	—	小川

個人戦 【78kg級】 組み合わせ (2 名)

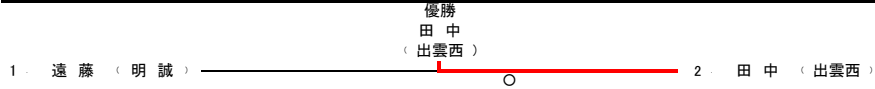

個人戦 【78kg超級】 組み合わせ (1 名)

出場無し

個人戦 【女子無段】 組み合わせ (4 名) 【第 1 試合場】

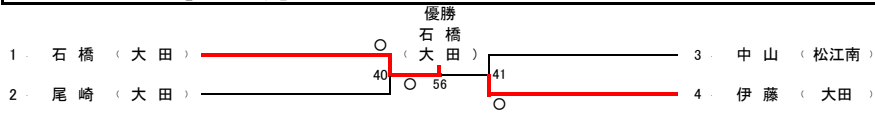

【3位決定戦】



個人戦 【66kg級】 組み合わせ (12 名) 【 第 2 試合場 】

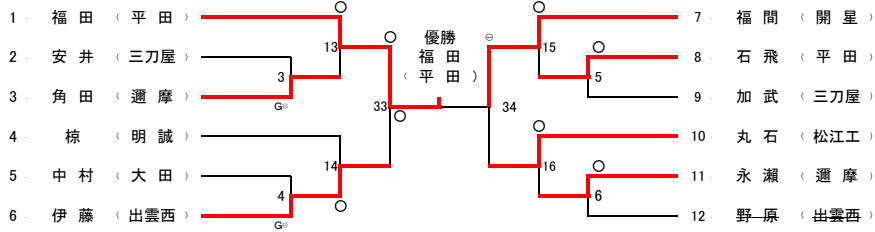

【敗者復活戦】

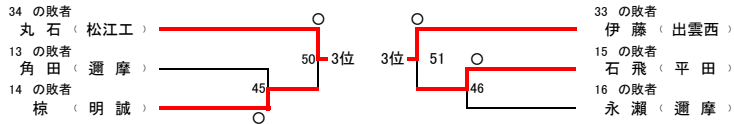

【シード順決定戦】※既対戦の場合、試合なし

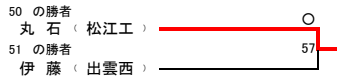

個人戦 【73kg級】 組み合わせ (10 名) 【 第 2 試合場 】

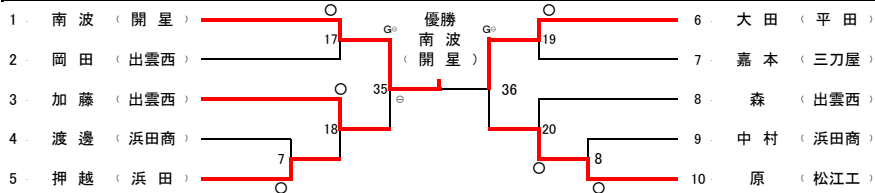

【敗者復活戦】

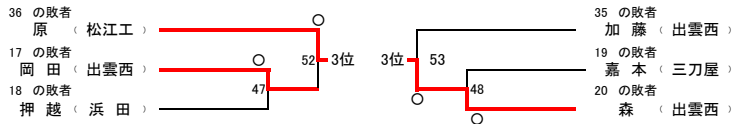

【シード順決定戦】※既対戦の場合、試合なし

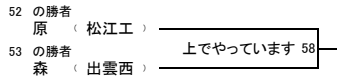

個人戦 【100kg級】 組み合わせ (6 名) 【 第 2 試合場 】

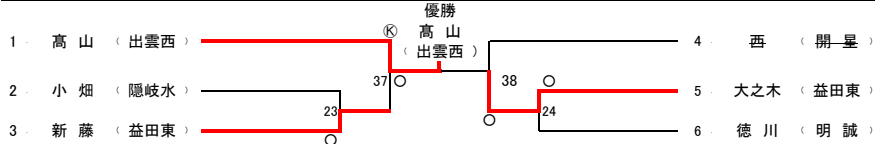

【敗者復活戦】

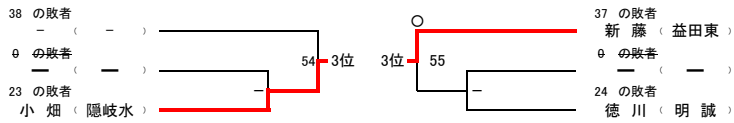

【シード順決定戦】※既対戦の場合、試合なし

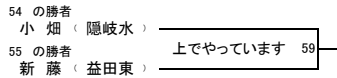

個人戦 **【男子無段】** 組み合わせ (8 名) 【 第 2 試合場 】

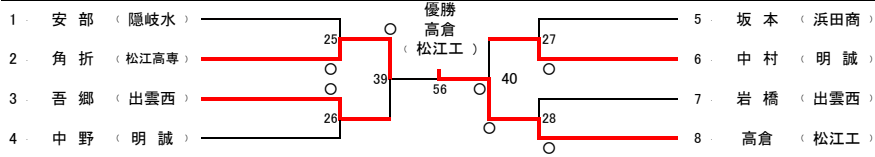

【3位決定戦】



個人戦 **【48kg級】** 組み合わせ (5 名) 【 第 2 試合場 】

決勝リーグ	川上	三原	小瀧	有馬	糸賀	勝	負	順位
1. 川上 (出雲西)	△	◎	○	G②	○	4	0	1
2. 三原 (平田)	△	△	○	△	○	2	2	3
3. 小瀧 (松江農)	△	△	△	△	◎	1	3	4
4. 有馬 (浜田)	△	○	○	△	○	3	1	2
5. 糸賀 (平田)	△	△	△	△	△	0	4	5

【試合順】

- 1. 三原 — 糸賀
- 2. 小瀧 — 有馬
- 9. 川上 — 糸賀
- 10. 三原 — 小瀧
- 21. 川上 — 有馬
- 22. 糸賀 — 小瀧
- 29. 川上 — 小瀧
- 30. 有馬 — 三原
- 41. 川上 — 三原
- 42. 有馬 — 糸賀

個人戦 **【57kg級】** 組み合わせ (3 名) 【 第 2 試合場 】

決勝リーグ	山根	勘場	藤原	勝	負	順位
1. 山根 (出雲)	△	○	○	1	0	1
2. 勘場 (浜田商)	△	△	△	0	1	2
3. 藤原 (出雲西)	△	△	△	0	1	2

【試合順】

- 11. 勘場 — 藤原
- 31. 山根 — 藤原
- 43. 山根 — 勘場

個人戦 **【70kg級】** 組み合わせ (3 名) 【 第 2 試合場 】

決勝リーグ	松村	早川	上林	勝	負	順位
1. 松村 (出雲西)	△	○	○	1	0	1
2. 早川 (浜田商)	△	△	△	0	1	2
3. 上林 (益田東)	△	△	△	0	1	2

【試合順】

- 12. 早川 — 上林
- 32. 松村 — 上林
- 44. 松村 — 早川