

個人戦 48kg 以下級 組み合わせ (7 名) 【 第 1 試合場 】

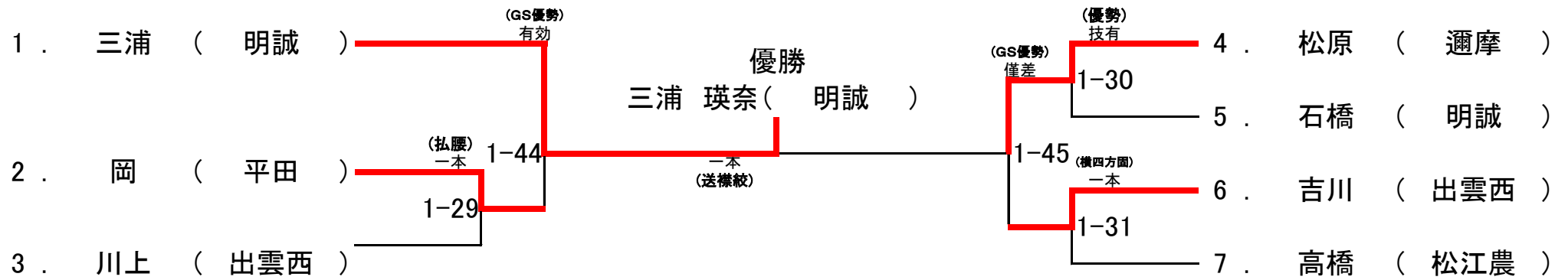

順	氏名	学校
1	三浦 瑛奈	明誠
2	松原 淳帆	邇摩
3	岡 真理子	平田
3	吉川 友菜	出雲西

個人戦 52kg 以下級 組み合わせ (8 名) 【 第 1 試合場 】

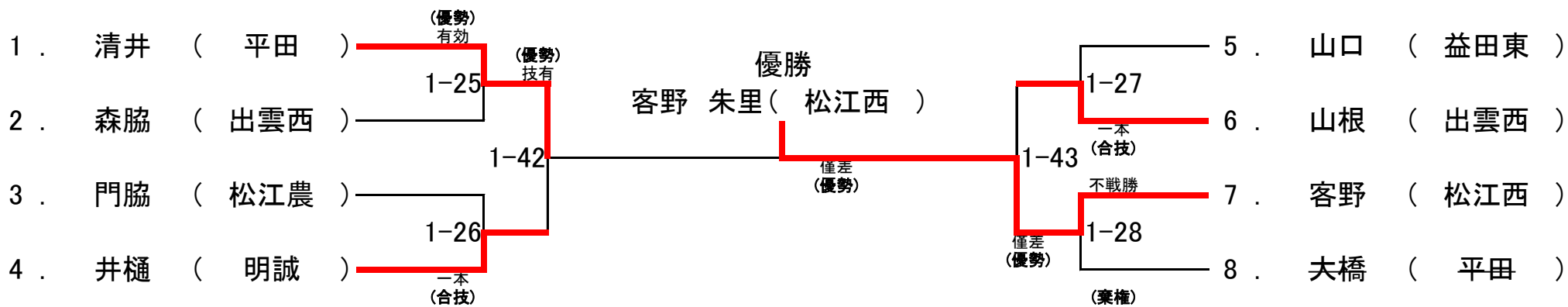

順	氏名	学校
1	客野 朱里	松江西
2	清井 真央	平田
3	山根 眞緒	出雲西
3	井樋 彩花	明誠

個人戦 57kg 以下級 組み合わせ (3 名) 【 第 2 試合場 】

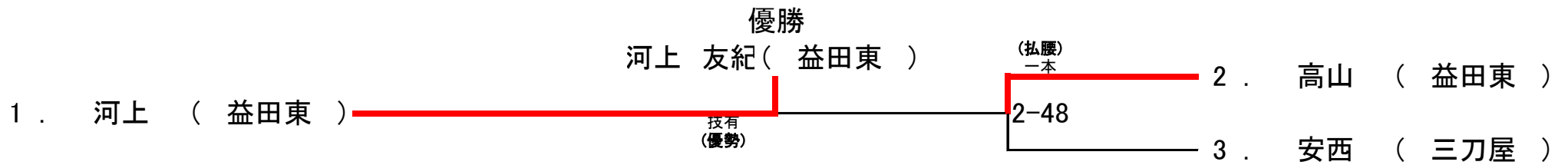

順	氏名	学校
1	河上 友紀	益田東
2	高山ひかり	益田東
3	安西 沙弥	三刀屋
3	-	-

個人戦 63kg 以下級 組み合わせ (7 名) 【 第 1 試合場 】

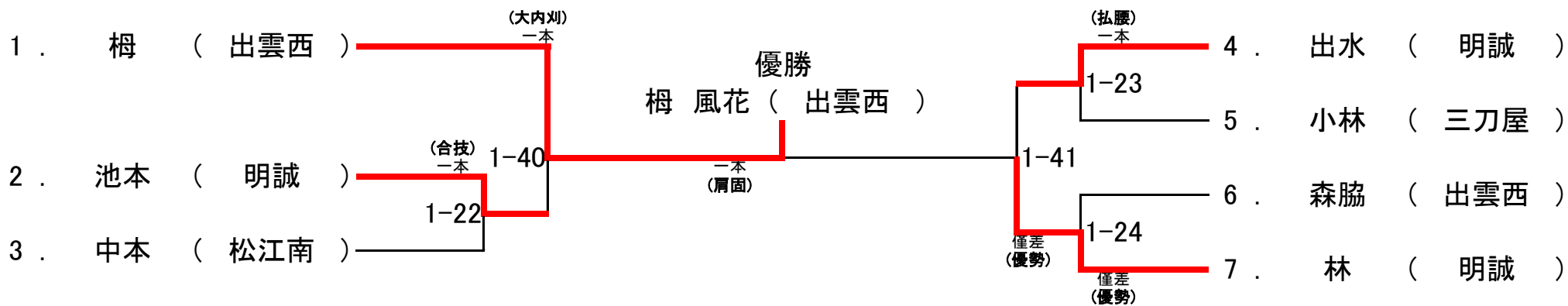

順	氏名	学校
1	梅 風花	出雲西
2	林 雅斗香	明誠
3	池本 雛多	明誠
3	出水 咲弥	明誠

個人戦 無差別級 組み合わせ (5 名) 【 第 2 試合場 】

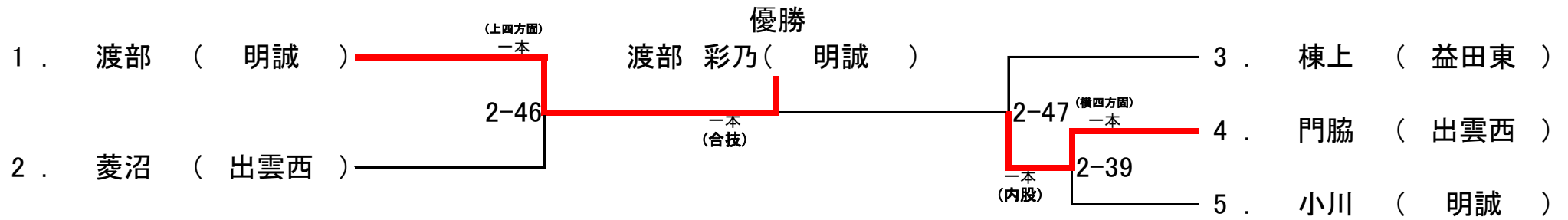

順	氏名	学校
1	渡部 彩乃	明誠
2	門脇 一心	出雲西
3	菱沼 清か	出雲西
3	棟上 京香	益田東

個人戦 60kg 以下級 組み合わせ (18 名) 【 第 2 試合場 】

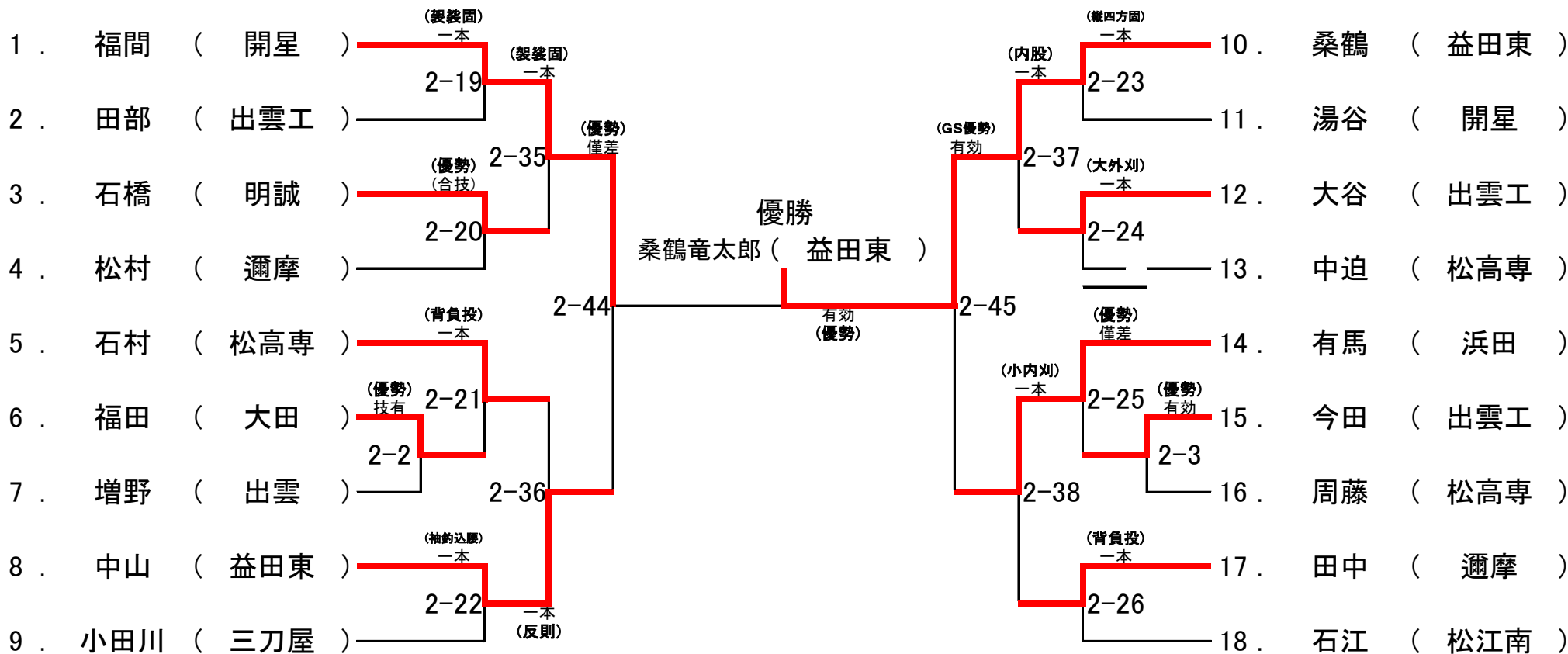

順	氏名	学校
1	桑鶴竜太郎	益田東
2	福間 航基	開星
3	有馬 俊介	浜田
3	中山 龍来	益田東

個人戦 66kg 以下級 組み合わせ (17 名) 【 第 2 試合場 】

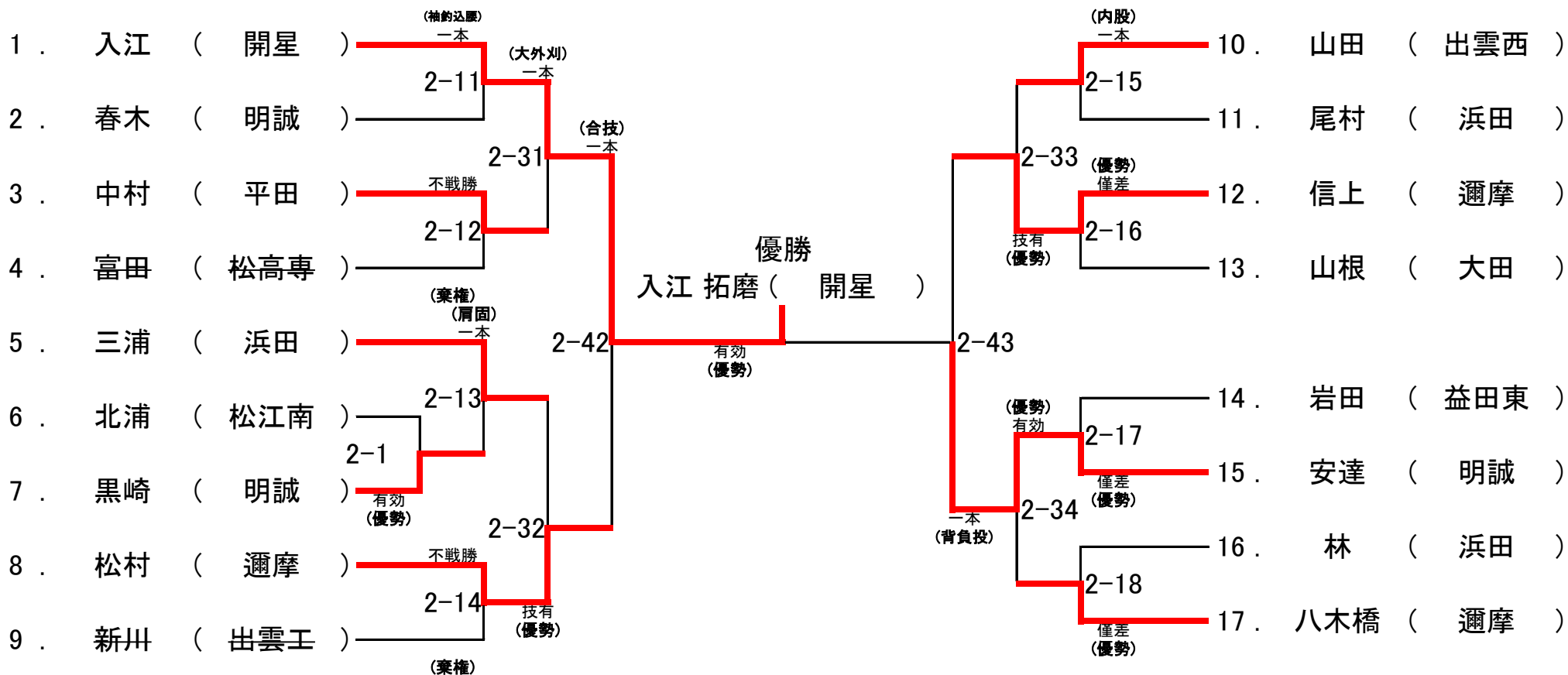

順	氏名	学校
1	入江 拓磨	開星
2	安達 竜樹	明誠
3	松村 成悟	邇摩
3	信上 隼人	邇摩

個人戦 73kg 以下級 組み合わせ (16 名) 【 第 1 試合場 】

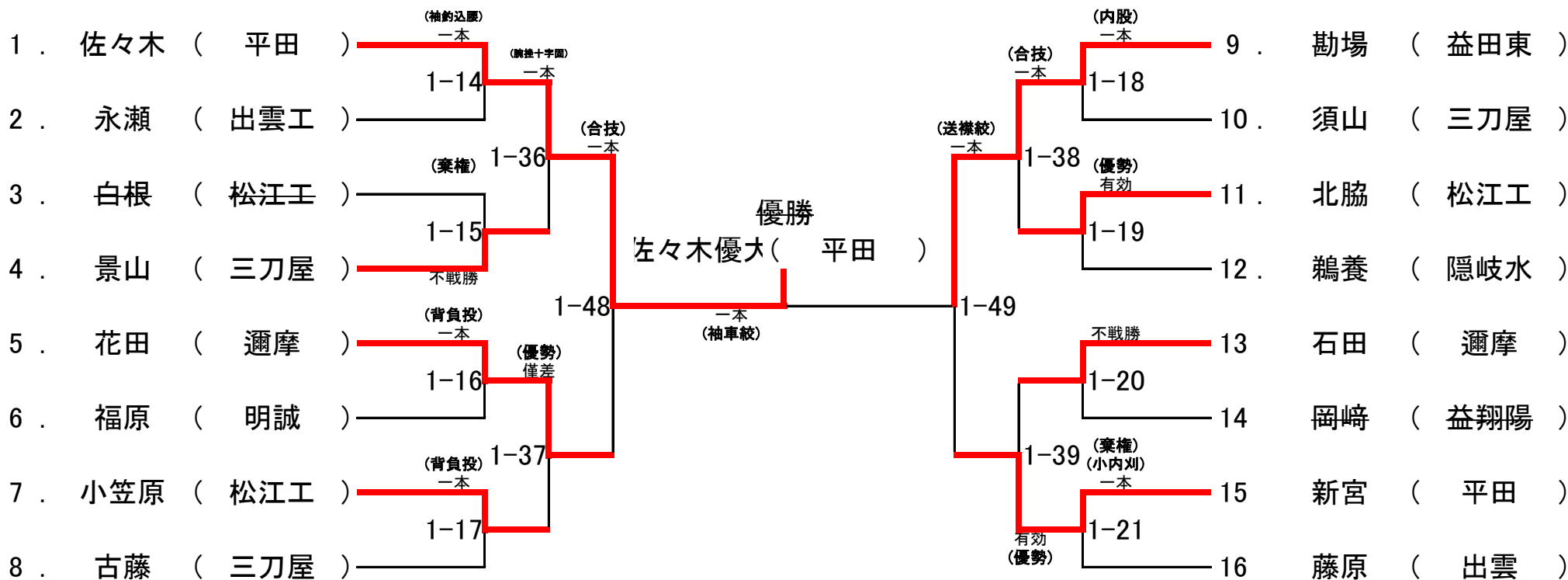

順	氏名	学校
1	佐々木優大	平田
2	勘場 勇人	益田東
3	花田 滉真	邇摩
3	新宮 広大	平田

個人戦 81kg 以下級 組み合わせ (15 名) 【 第 2 試合場 】

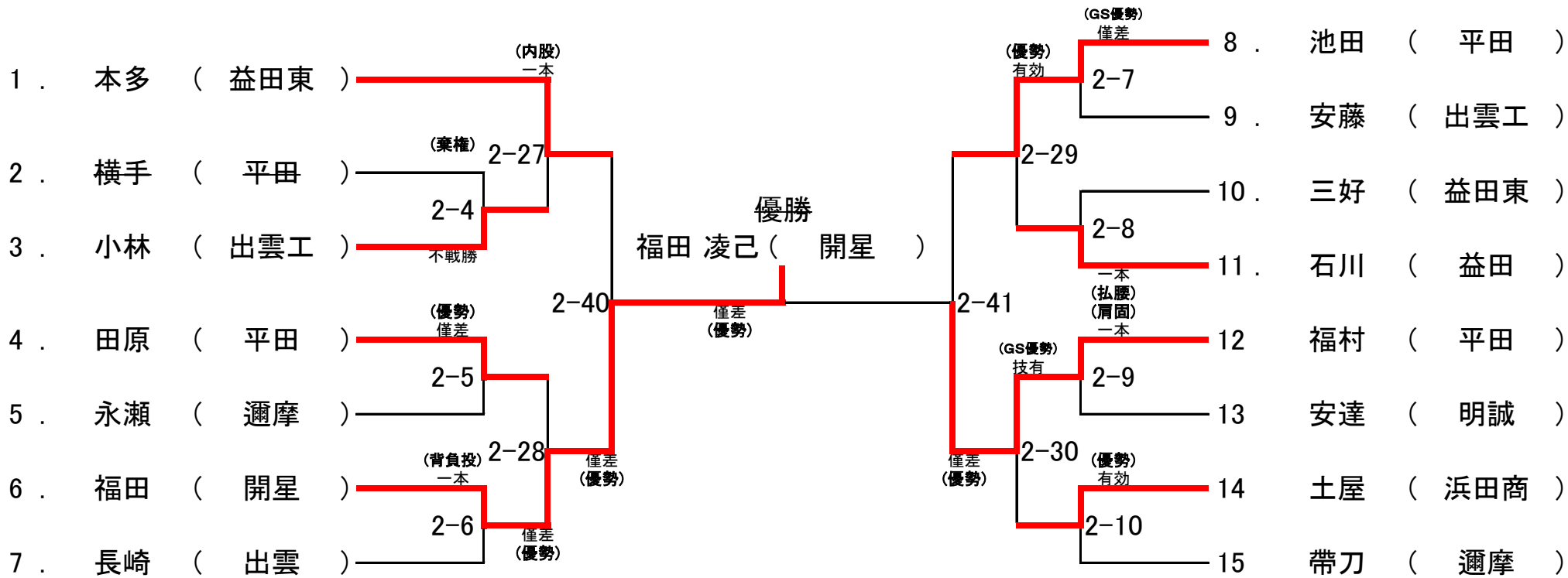

順	氏名	学校
1	福田 凌己	開星
2	福村 俊介	平田
3	本多 晃	益田東
3	池田 都和	平田

個人戦 無差別級 組み合わせ (21 名) 【 第 1 試合場 】

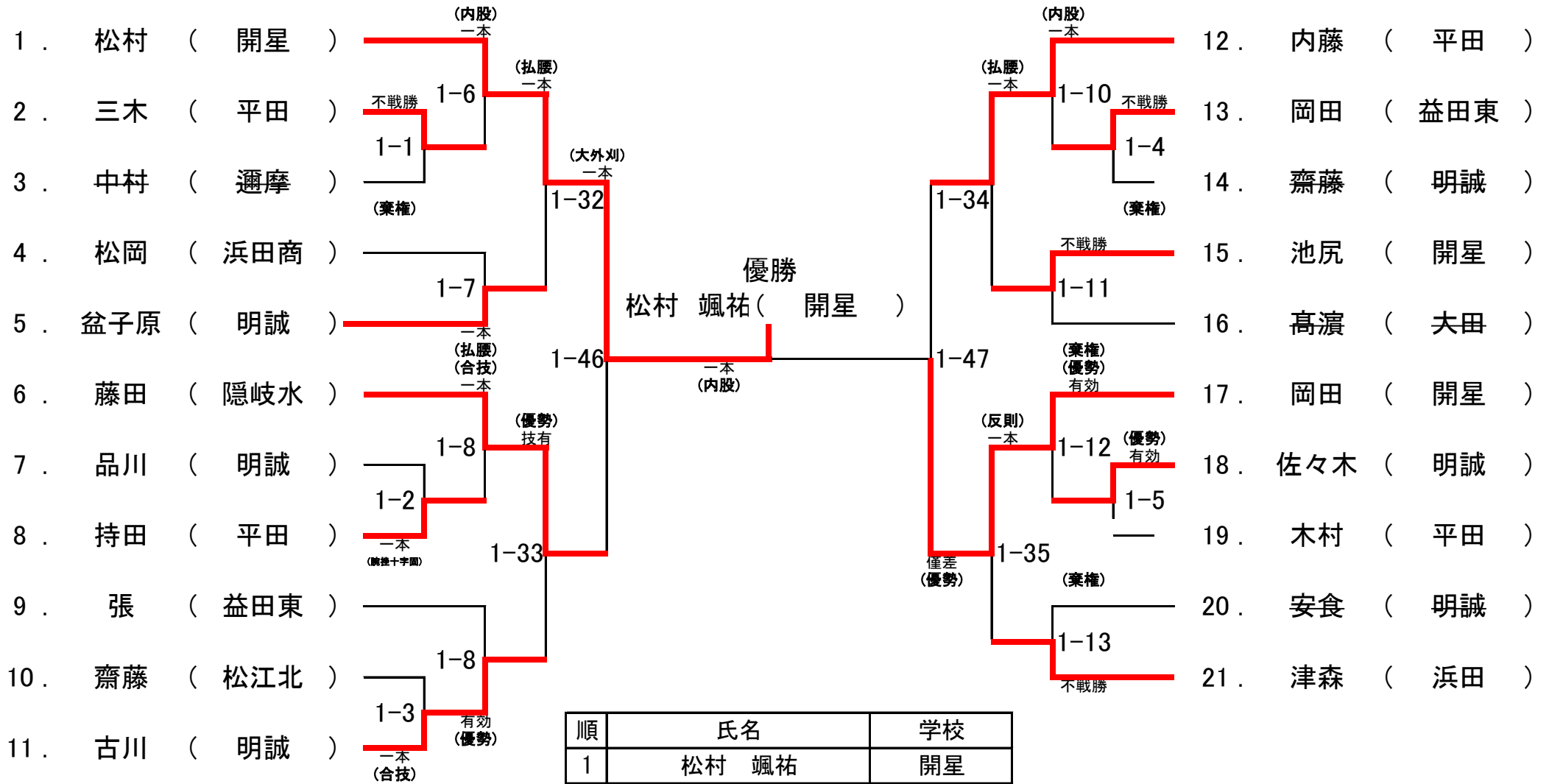

順	氏名	学校
1	松村 颯祐	開星
2	岡田 優太郎	開星
3	藤田 航輝	隠岐水産
3	内藤 優	平田